

2022

Katalog

Drzwi zewnętrzne stalowe



Nowość - ościeżnica aluminiowa!
Spełniają wymagania programu Czyste Powietrze!



KR
CENTER[®]
producent drzwi

edycja 1
wrzesień 2022

Drzwi zewnętrzne stalowe

Dobre otwarcie na świat

Jesteśmy przekonani, że bez ciężkiej pracy, determinacji i gotowości do ciągłej nauki nie może powstać nic trwałego. Tylko prawdziwa pasja może przerodzić się w coś, co będzie służyć i cieszyć się latami. W myśl tego w KR CENTER® od wielu już lat tworzymy drzwi, które każdego dnia z powodzeniem używane są w domach w całej Polsce.



Każdego dnia ciężko pracujemy na Państwa zaufanie. Przeprowadzamy setki badań i niezależnych testów, aby produkt, który Państwu dostarczamy spełniał wszystkie oczekiwania. Owocem tych prac jest nowość w znanej już ofercie drzwi stalowych – **drzwi STA68**. Zaprojektowaliśmy całkowicie nową ościeżnicę aluminiową, która w połączeniu ze stalowym **skrzydłem o grubości 68 mm** tworzy drzwi o bardzo dobrych parametrach. Postawiliśmy tutaj na nowoczesny design – mogą Państwo wybrać **ościeżnicę aluminiową w dwóch wariantach** – w kolorze okleiny skrzydła lub całkowicie czarną.

Będziemy zaszczytzeni, jeśli również Państwo zechcą dołączyć do grona użytkowników drzwi stalowych! Zapraszamy do lektury katalogu oraz odwiedzenia naszej strony internetowej www.krcenter.pl

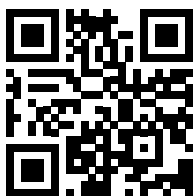

Pracownicy
KR CENTER® Sp. z o.o.

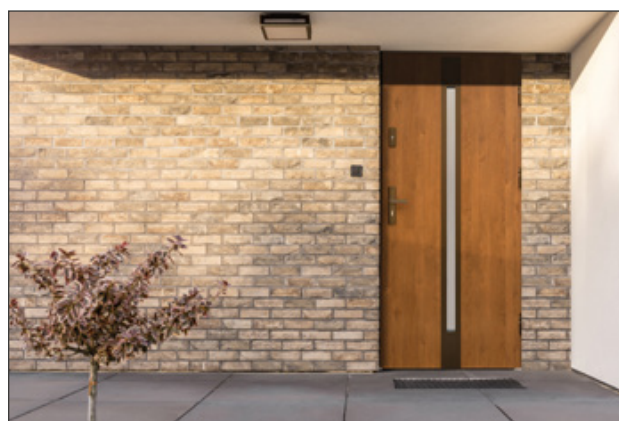

NOWOŚĆ!

Drzwi stalowe ST68 i stalowo-aluminiowe STA68



- | | | | |
|----|-----------------------|----|---------------------------|
| 4 | Informacje techniczne | 22 | Kolekcja Hermos |
| 12 | Kolekcja Logic | 24 | Kolekcja Orbital |
| 14 | Kolekcja Argos | 30 | Kolekcja Inox |
| 16 | Kolekcja Logos | 32 | Kolekcja Grand Nowoczesne |
| 20 | Kolekcja Eris | 36 | Drzwi na wymiar |

Inne

- | | | | |
|----|----------------------------|----|--------------|
| 34 | Drzwi techniczne Uran | 38 | Zestawy okuć |
| 40 | Klamki, akcesoria i usługi | 42 | Pochwyty |

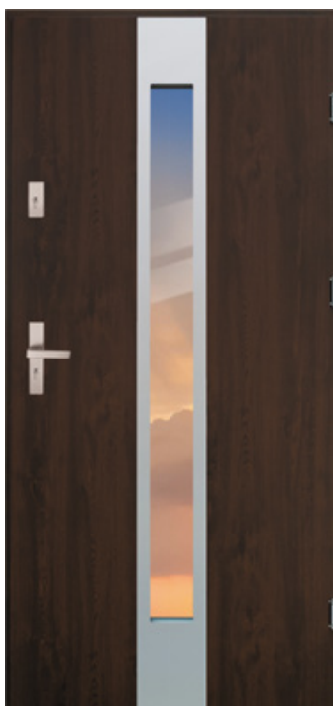

Informacje techniczne

Elementy konstrukcyjne drzwi:

- A** płyta termoizolacyjna
- B** blacha ocynkowana ogniowo
- C** ramiak z drewna klejonego warstwowo na całym obwodzie
- D** otwory na bolce antywyważeniowe
- E** okleina PCV w wybranym kolorze

Ważne!

Skrzydła o grubości 68 mm na ościeżnicy aluminiowej skracamy! Możliwości skrócenia drzwi STA są różne w zależności od grupy z uwagi na znajdujące się na ich powierzchni elementy dekoracyjne.

Więcej informacji str. 36

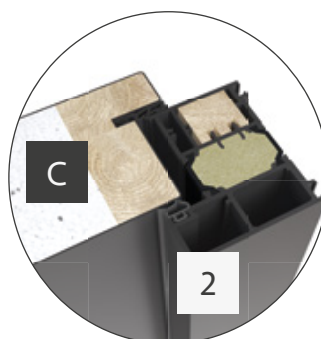
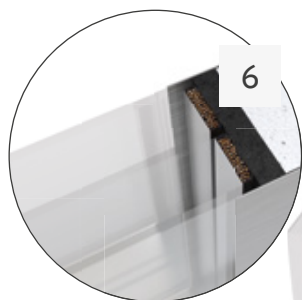

Drzwi stalowe STA68 z ościeżnicą aluminiową

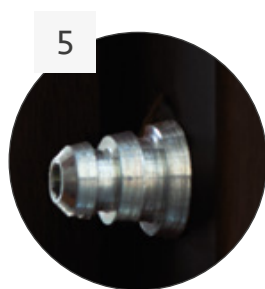
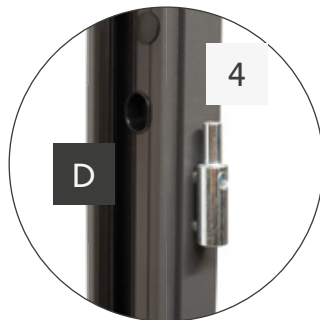
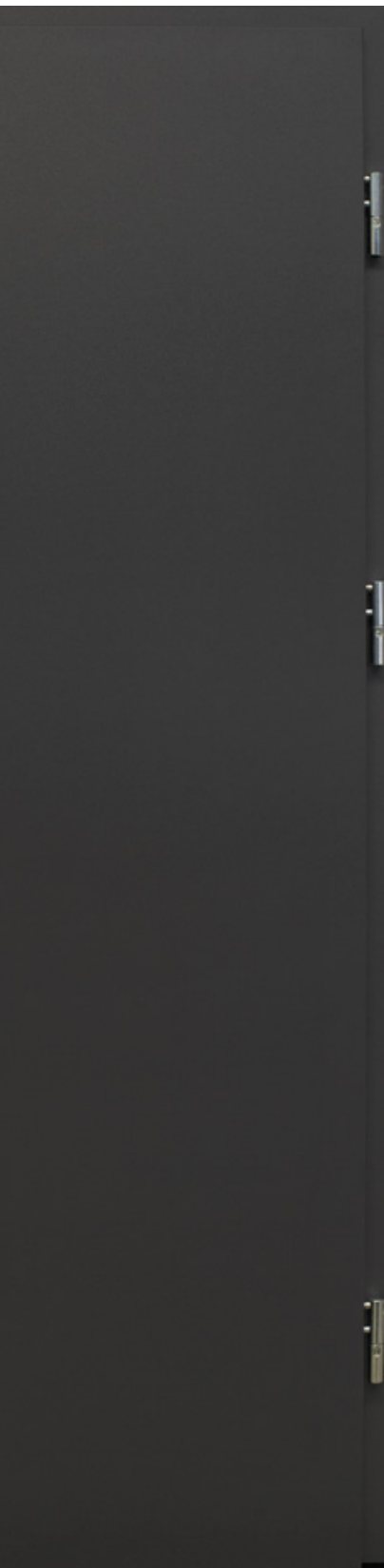

Wyposażenie drzwi*:

- 1 zamek główny i pomocniczy (trójbolcowy)
- 2 uszczelka (w skrzydle i ościeżnicy)
- 3 próg termiczny z podwaliną
- 4 3 zawiasy 3D¹
- 5 bolce antywyważeniowe
- 6 pakiet trójszybowy z ciepłymi ramkami

* Okucia nie wchodzą w skład wyposażenia drzwi. Polecamy zakup jednego z przygotowanych zestawów okuć (więcej informacji str. 38).

¹ Możliwość regulacji w trzech płaszczyznach.

Parametry drzwi STA68:



Wodoszczelność
Klasa 3A



Współczynnik
przenikania
ciepła

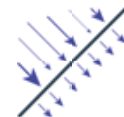

Przepuszczalność
powietrza
Klasa 3

Drzwi pełne:

1,2 W/m²K

Drzwi szklone:

1,2 W/m²K

Ważne!

Jeżeli na druku zamówienia nie zostanie zaznaczone inaczej - drzwi zostaną dostarczone w standardzie - **otwierane na zewnątrz, ze szkleniem lustro**.

Elementy zestawu:

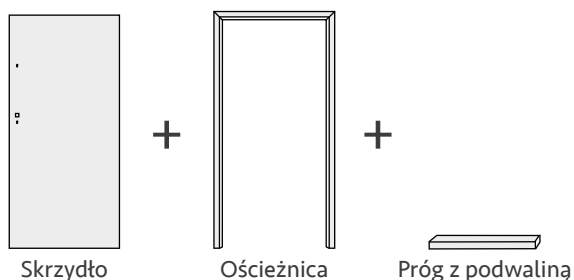

Rysunki techniczne

Drzwi STA68: zewnętrzne stalowo-aluminiowe pełne

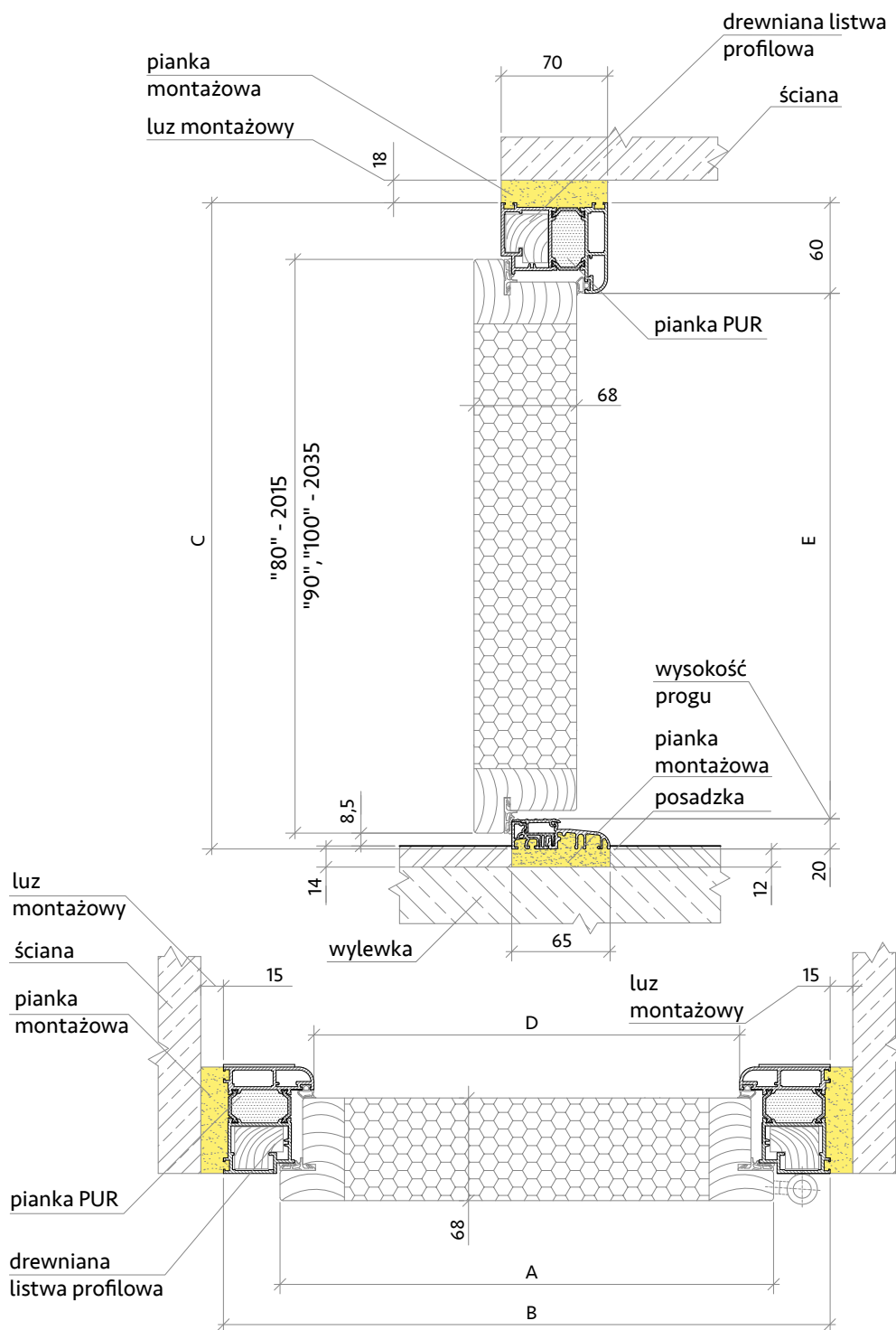

Wymiary drzwi STA68

Rozmiar drzwi	Całkowita szerokość skrzydła	Szerokość zewnętrzna ościeżnicy	Wysokość zewnętrzna ościeżnicy	Szerokość światła przejścia	Wysokość światła przejścia	Zalecana szerokość otworu montażowego w ścianie	Zalecana wysokość otworu montażowego w ścianie
	Wymiar A	Wymiar B	Wymiar C	Wymiar D	Wymiar E	Wymiar B + 30 mm	Wymiar C + 30 mm
„80”	828 mm	903 mm	2063 mm	783 mm	1983 mm	933 mm	2093 mm
„90”	950 mm	1025 mm	2083 mm	905 mm	2003 mm	1055 mm	2113 mm
„100”	1050 mm	1125 mm	2083 mm	1005 mm	2003 mm	1155 mm	2113 mm

Drzwi stalowe STA68 z ościeżnicą aluminiową

Drzwi STA68: zewnętrzne stalowo-aluminiowe szklone

Drzwi z ramką PCV

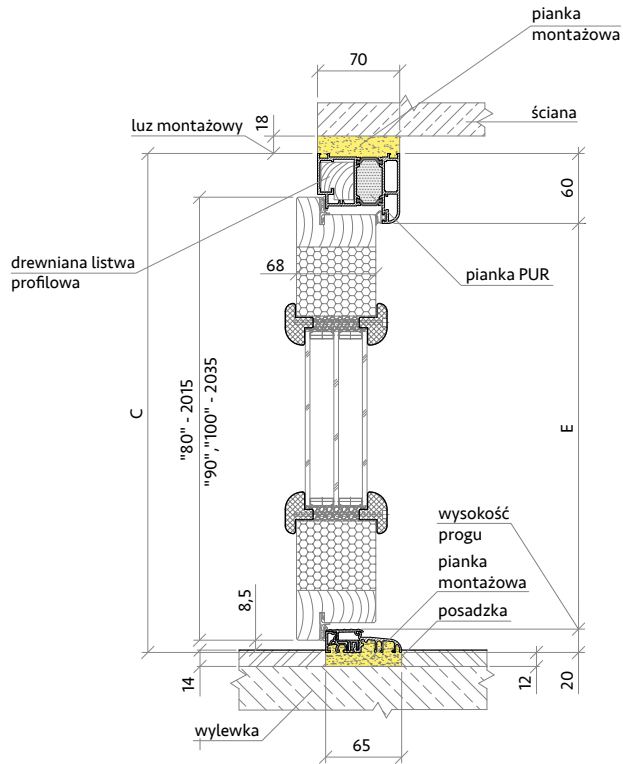

Drzwi z ramką Inox

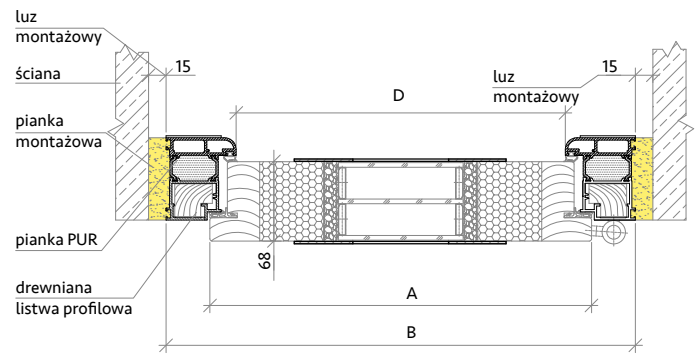
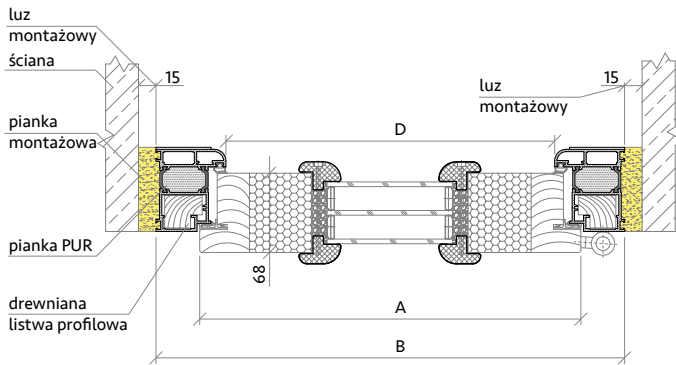
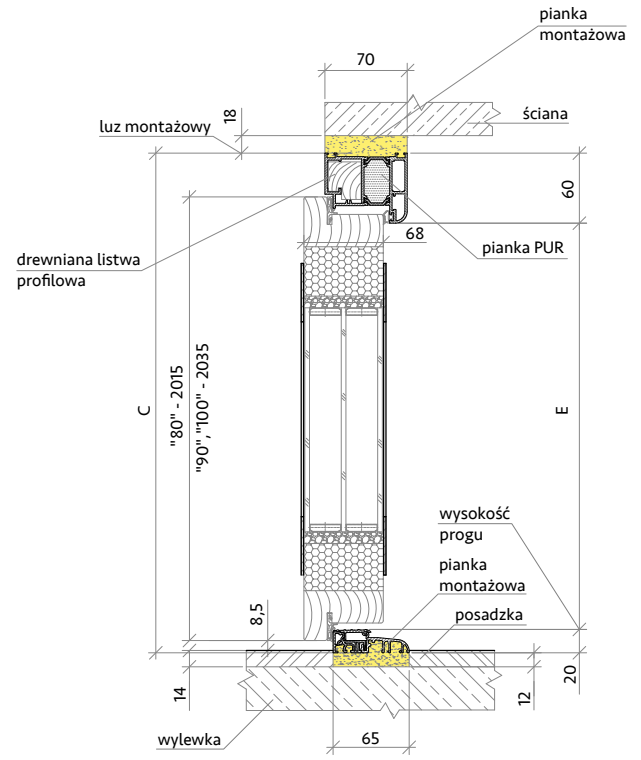

Ważne!

Jeżeli na druku zamówienia nie zostanie zaznaczone inaczej - drzwi zostaną dostarczone w standardzie - **otwierane na zewnątrz, ze szkleniem lustro**.



Informacje techniczne

Elementy konstrukcyjne drzwi:

- A** płyta termoizolacyjna
- B** blacha ocynkowana ogniowo
- C** ramiak z drewna klejonego warstwowo na całym obwodzie
- D** otwory na bolce antywyważeniowe
- E** okleina PCV w wybranym kolorze

Ważne!

Skrzydło o grubości 68 mm na ościeżnicy stalowej ST **nie skracamy** z uwagi na okalający je ramiak oraz przylgę z uszczelką na dolnej krawędzi. Elementy te odpowiadają - odpowiednio - za stabilizację skrzydła oraz izolację.

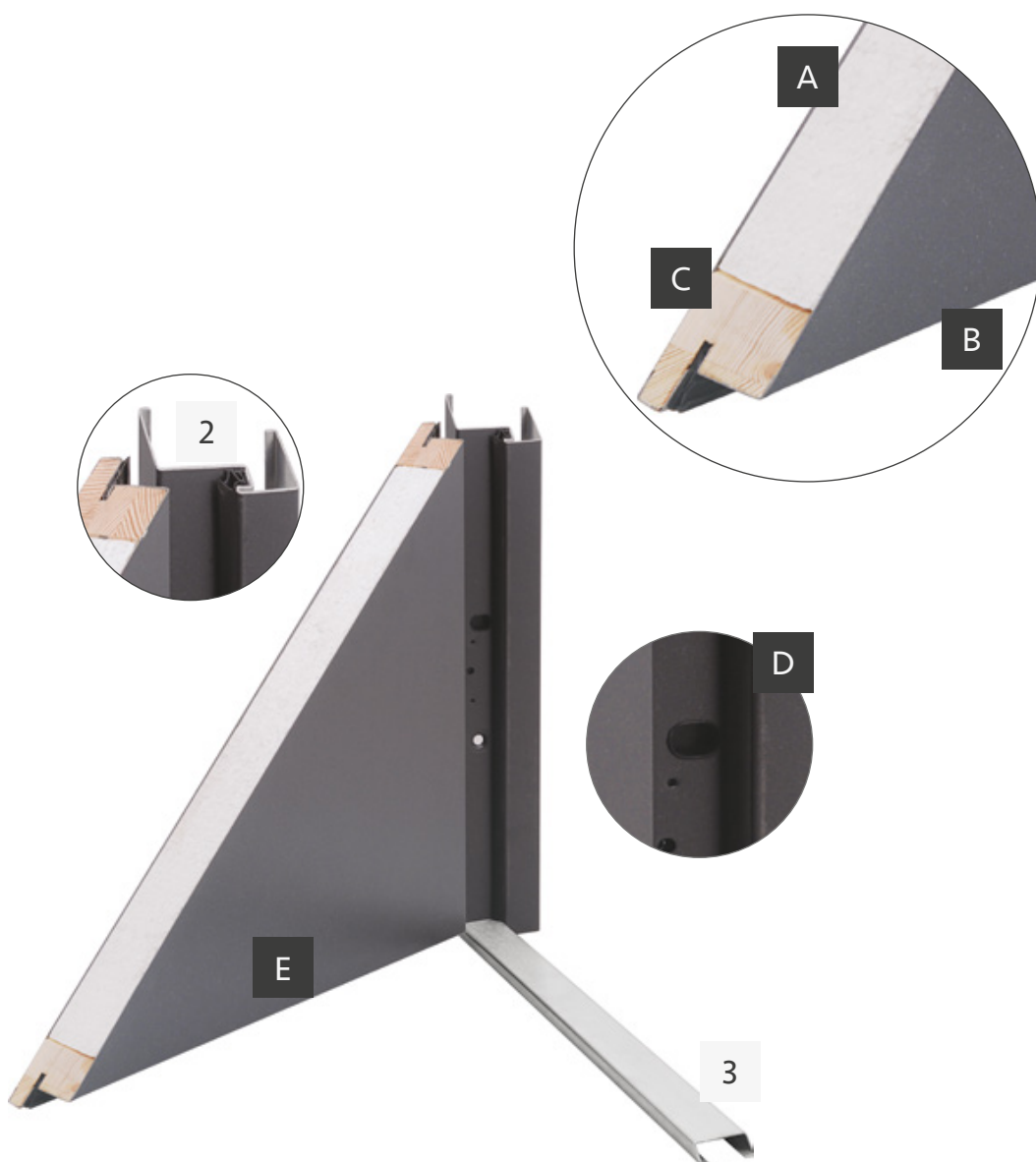

Drzwi stalowe ST68

z ościeżnicą stalową

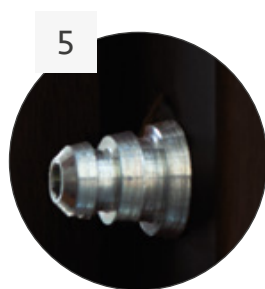
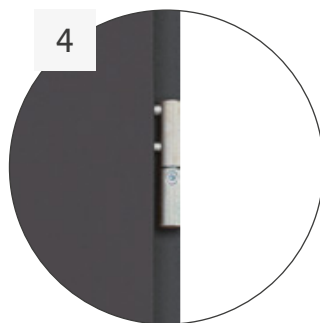
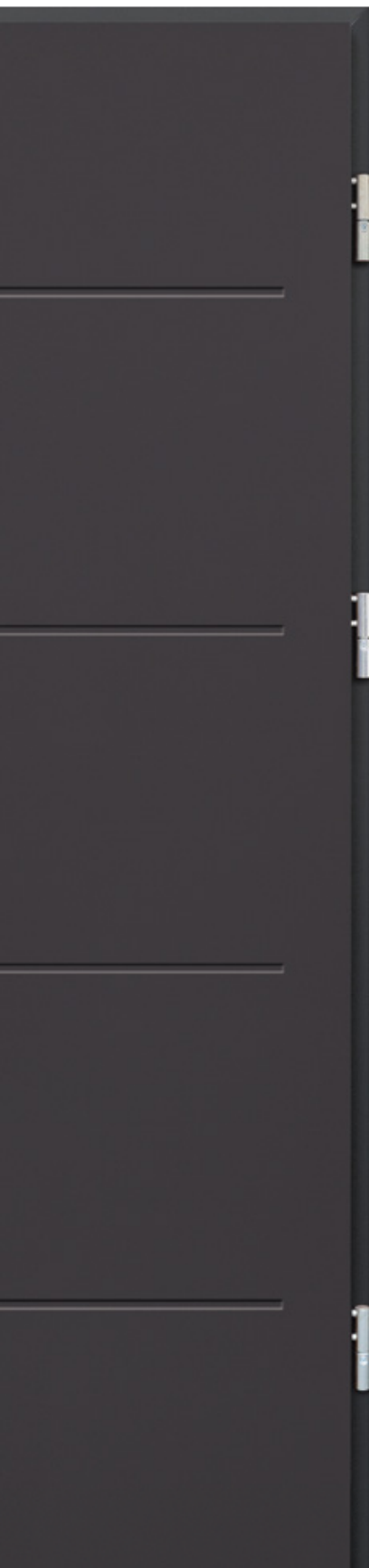

Wyposażenie drzwi*:

- 1 zamek główny i pomocniczy (trójbolcowy)
- 2 uszczelka (w skrzydle i ościeżnicy)
- 3 próg ze stali nierdzewnej
- 4 3 zawiasy 3D¹
- 5 bolce antywyważeniowe

* Okucia nie wchodzi w skład wyposażenia drzwi. Polecamy zakup jednego z przygotowanych zestawów okuć (więcej informacji str. 38).

¹ Możliwość regulacji w trzech płaszczyznach.

Parametry drzwi ST68:



Wodoszczelność²
Klasa 1B



Współczynnik
przenikania
ciepła



Przepuszczalność
powietrza
Klasa 2

Drzwi pełne:

1,4W/m²K

Drzwi szklone:

1,5W/m²K

² dotyczy drzwi otwieranych na zewnątrz

Ważne!

Jeżeli na druku zamówienia nie zostanie zaznaczone inaczej - drzwi zostaną dostarczone w standardzie - **otwierane na zewnątrz, ze szkleniem lustro.**

Elementy zestawu:

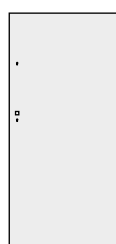

Skrzydło

+

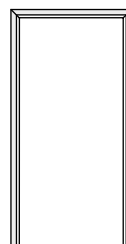

Ościeżnica

+



Próg

Rysunki techniczne

Drzwi ST68: zewnętrzne stalowe pełne

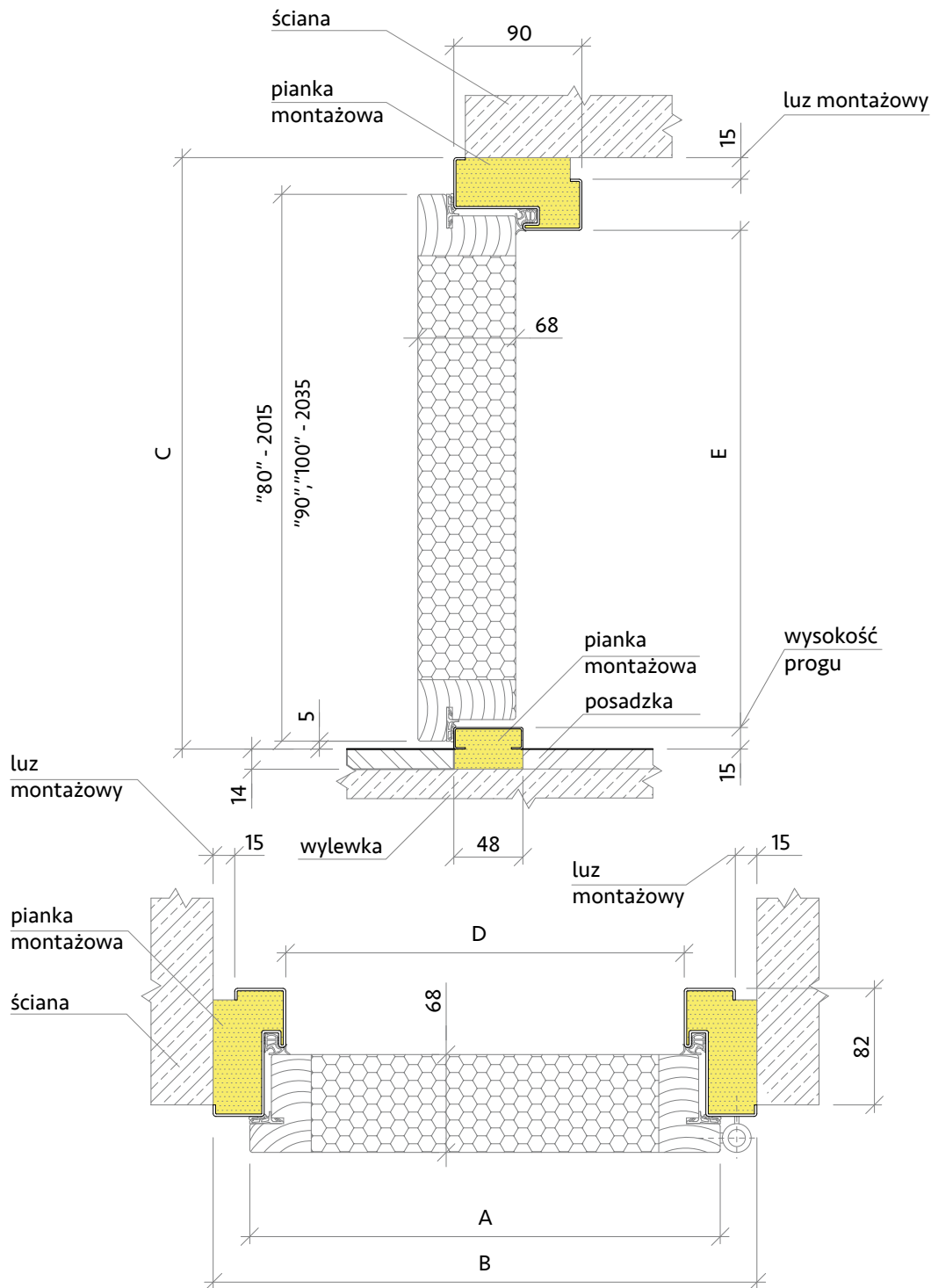

Wymiary drzwi ST68

Rozmiar drzwi	Całkowita szerokość skrzydła	Szerokość zewnętrzna ościeżnicy	Wysokość zewnętrzna ościeżnicy	Szerokość światła przejścia	Wysokość światła przejścia	Zalecana szerokość otworu montażowego w ścianie	Zalecana wysokość otworu montażowego w ścianie
	Wymiar A	Wymiar B	Wymiar C	Wymiar D	Wymiar E		
„80”	828 mm	880 mm	2045 mm	780 mm	1980 mm	880 mm	2060 mm
„90”	950 mm	1000 mm	2065 mm	900 mm	2000 mm	1000 mm	2080 mm
„100”	1050 mm	1100 mm	2065 mm	1000 mm	2000 mm	1100 mm	2080 mm

Drzwi stalowe ST68

z ościeżnicą stalową

Drzwi ST68: zewnętrzne stalowe szklone

Drzwi z ramką PCV

Drzwi z ramką Inox

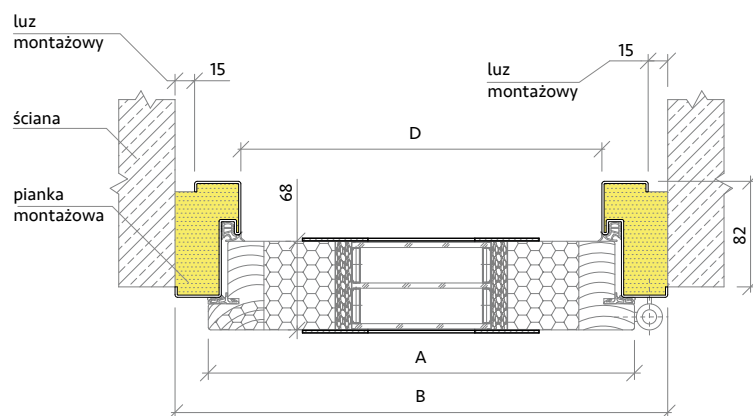
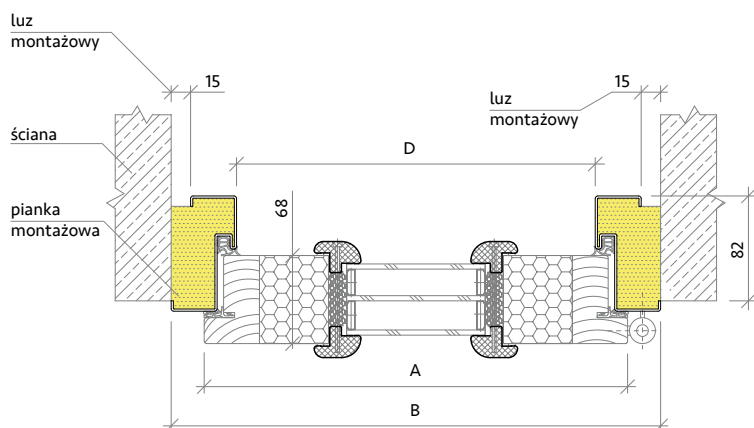
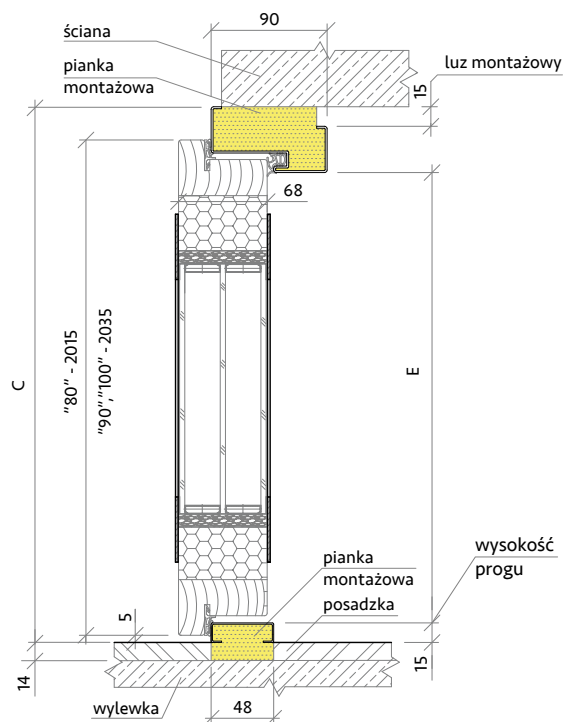
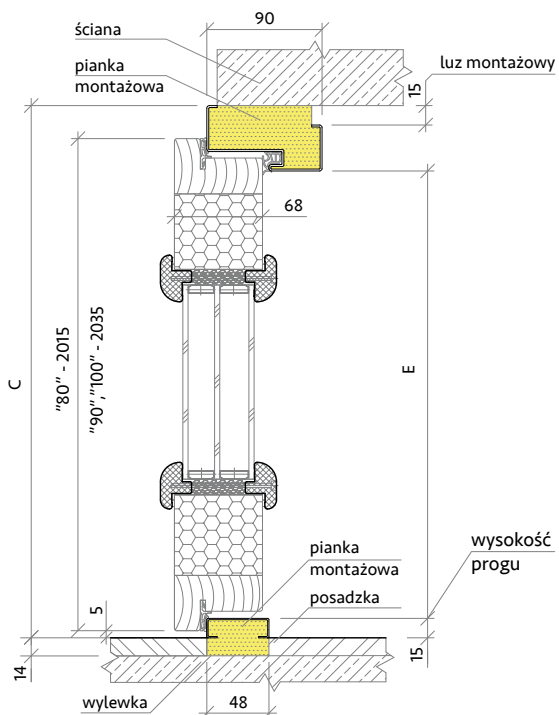

Ważne!

Jeżeli na druku zamówienia nie zostanie zaznaczone inaczej - drzwi zostaną dostarczone w standardzie - **otwierane na zewnątrz, ze szkleniem lustro.**



Kolekcja Logic



Drzwi dostępne z ościeżnicą stalową ST oraz aluminiową STA

Model na zdjęciu: Logic 13B kolor dąb złoty

Okleiny



Antracyt



Orzech



Dąb złoty

Szerokość

- „90”

Szyby



Lustro



Czarny antisol

Ważne!

Drzwi z kolekcji **Logic** z obu stron ozdobione są panelem ze szczotkowanego aluminium anodowanego na kolor czarny - **nie malujemy panelu proszkowo**. Jest odporny na działanie czynników atmosferycznych.

Konstrukcja i wyposażenie

- drzwi z ościeżnicą aluminiową STA68.....str.4
- drzwi z ościeżnicą stalową ST68.....str.8

Dodatkowe rozwiązania i akcesoria

- **drzwi na wymiar** (dla drzwi z ościeżnicą aluminiową STA)..... str.36
- **zestawy okuć**str.38
- **klamki, akcesoria, usługi**.....str.40
- **pochwyty**.....str.42

Usługi za dopłatą

Rodzaj usługi	Cena bez VAT	Cena z 23% VAT
Skrócenie drzwi STA68	150,00 zł	184,50 zł

Legenda

ST
68

Kolekcja dostępna dla skrzydeł o grubości 68 mm na ościeżnicy stalowej.

STA
68

Kolekcja dostępna dla skrzydeł o grubości 68 mm na ościeżnicy aluminiowej.

ST
68

STA
68



kolor na zdjęciu: antracyt

Logic 12

dostępne szklenie:
lustro, czarny antisol

ST netto: 2950,00 zł z 23% VAT: 3628,50 zł

STA netto: 3540,00 zł z 23% VAT: 4354,20 zł

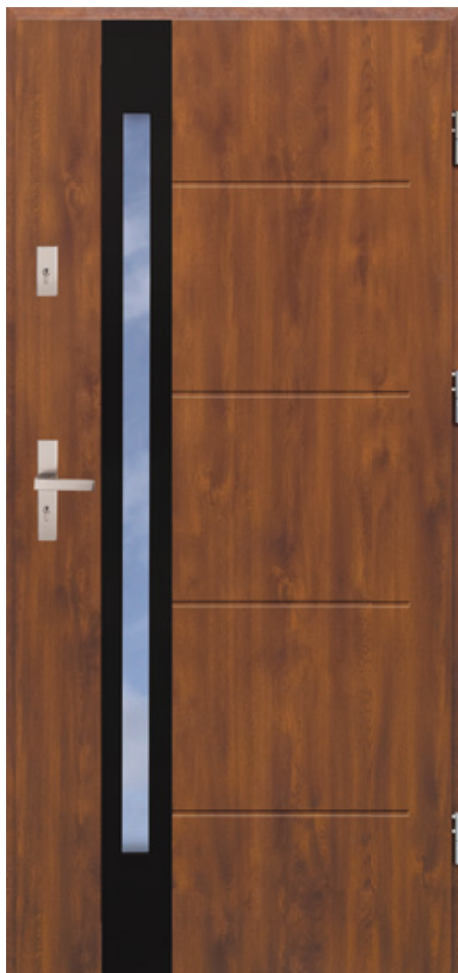

kolor na zdjęciu: dąb złoty

Logic 12B

dostępne szklenie:
lustro, czarny antisol

ST netto: 2950,00 zł z 23% VAT: 3628,50 zł

STA netto: 3540,00 zł z 23% VAT: 4354,20 zł

Logic 13B

dostępne szklenie:
lustro, czarny antisol

ST netto: 2950,00 zł z 23% VAT: 3628,50 zł

STA netto: 3540,00 zł z 23% VAT: 4354,20 zł



kolor na zdjęciu: dąb złoty

Logic 13

dostępne szklenie:
lustro, czarny antisol

ST netto: 2950,00 zł z 23% VAT: 3628,50 zł

STA netto: 3540,00 zł z 23% VAT: 4354,20 zł



kolor na zdjęciu: orzech

Kolekcja Argos



Drzwi dostępne z ościeżnicą stalową ST oraz aluminiową STA

Model na zdjęciu: Argos 13B kolor antracyt

Okleiny



Antracyt



Orzech



Dąb złoty

Szerokość

- „90”

Szyby



Lustro



Czarny antisol

Ważne!

Drzwi z kolekcji **Argos** z obu stron ozdobione są panelem ze szczotkowanego aluminium anodowanego na kolor patyna - **nie malujemy panelu proszkowo**. Jest odporny na działanie czynników atmosferycznych.

Konstrukcja i wyposażenie

- drzwi z ościeżnicą aluminiową STA68.....str.4
- drzwi z ościeżnicą stalową ST68.....str.8

Dodatkowe rozwiązania i akcesoria

- drzwi na wymiar (dla drzwi z ościeżnicą aluminiową STA)..... str.36
- zestawy okućstr.38
- klamki, akcesoria, usługi.....str.40
- pochwyt.....str.42

Usługi za dopłatą

Rodzaj usługi	Cena bez VAT	Cena z 23% VAT
Skrócenie drzwi STA68	150,00 zł	184,50 zł

Legenda

ST 68 Kolekcja dostępna dla skrzydeł o grubości 68 mm na ościeżnicy stalowej.

STA 68 Kolekcja dostępna dla skrzydeł o grubości 68 mm na ościeżnicy aluminiowej.

ST
68

STA
68



kolor na zdjęciu: antracyt

Argos 12

dostępne szklenie:
lustro, czarny antisol

ST netto: 2950,00 zł z 23% VAT: 3628,50 zł

STA netto: 3540,00 zł z 23% VAT: 4354,20 zł



kolor na zdjęciu: orzech

Argos 12B

dostępne szklenie:
lustro, czarny antisol

ST netto: 2950,00 zł z 23% VAT: 3628,50 zł

STA netto: 3540,00 zł z 23% VAT: 4354,20 zł

Argos 13B

dostępne szklenie:
lustro, czarny antisol

ST netto: 2950,00 zł z 23% VAT: 3628,50 zł

STA netto: 3540,00 zł z 23% VAT: 4354,20 zł



kolor na zdjęciu: dąb złoty

Argos 13

dostępne szklenie:
lustro, czarny antisol

ST netto: 2950,00 zł z 23% VAT: 3628,50 zł

STA netto: 3540,00 zł z 23% VAT: 4354,20 zł



kolor na zdjęciu: orzech

Kolekcja Logos



Drzwi dostępne z ościeżnicą stalową ST oraz aluminiową STA

Model na zdjęciu: Logos 08B kolor orzech

Okleiny



Antracyt

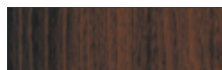

Orzech



Dąb złoty

Szerokość

- „90”

Szyby



Lustro

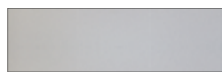

Satyna

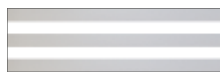

Satyna paski



Czarny antisol

Ważne!

Panel wykorzystywany w zdobieniu drzwi **Logos** wykonany jest z **obu stron ze stali nierdzewnej**. Gwarantuje to wysoką odporność na warunki atmosferyczne i piękny wygląd na lata.

Konstrukcja i wyposażenie

- drzwi z ościeżnicą aluminiową STA68.....str.4
- drzwi z ościeżnicą stalową ST68.....str.8

Dodatkowe rozwiązania i akcesoria

- **drzwi na wymiar** (dla drzwi z ościeżnicą aluminiową STA)..... str.36
- **zestawy okuć**str.38
- **klamki, akcesoria, usługi**.....str.40
- **pochwyty**.....str.42

Usługi za dopłatą

Rodzaj usługi	Cena bez VAT	Cena z 23% VAT
Skrócenie drzwi STA68	150,00 zł	184,50 zł

Legenda

ST
68

Kolekcja dostępna dla skrzydeł o grubości 68 mm na ościeżnicy stalowej.

STA
68

Kolekcja dostępna dla skrzydeł o grubości 68 mm na ościeżnicy aluminiowej.

ST
68

STA
68

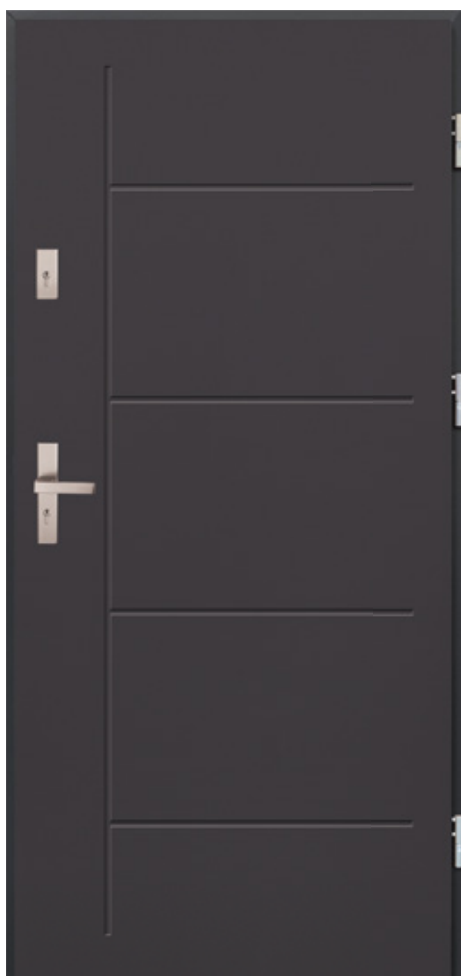

kolor na zdjęciu: antracyt

Logos 01

dostępne szklenie:
brak

ST netto: 1780,00 zł z 23% VAT: 2189,40 zł

STA netto: 2340,00 zł z 23% VAT: 2878,20 zł

Ważne!

Jeżeli na druku zamówienia nie zostanie zaznaczone inaczej - drzwi zostaną dostarczone w standardzie - **otwierane na zewnątrz, ze szkleniem lustro.**

Logos 05B

dostępne szklenie:
lustro, satyna, satyna paski, czarny antisol

ST netto: 2700,00 zł z 23% VAT: 3321,00 zł

STA netto: 3300,00 zł z 23% VAT: 4059,00 zł



kolor na zdjęciu: dąb złoty

Logos 04

dostępne szklenie:
lustro, satyna, satyna paski

ST netto: 2500,00 zł z 23% VAT: 3075,00 zł

STA netto: 3100,00 zł z 23% VAT: 3813,00 zł



kolor na zdjęciu: antracyt

ST
68

STA
68



kolor na zdjęciu: antracyt

Logos 11

dostępne szklenie:
lustro, satyna, satyna paski

ST netto: 2350,00 zł z 23% VAT: 2890,50 zł

STA netto: 2850,00 zł z 23% VAT: 3505,50 zł



kolor na zdjęciu: dąb złoty

Logos 08

dostępne szklenie:
lustro, satyna, satyna paski

ST netto: 2600,00 zł z 23% VAT: 3198,00 zł

STA netto: 3200,00 zł z 23% VAT: 3936,00 zł

Logos 08B

dostępne szklenie:
lustro, satyna, satyna paski

ST netto: 2600,00 zł z 23% VAT: 3198,00 zł

STA netto: 3200,00 zł z 23% VAT: 3936,00 zł



kolor na zdjęciu: dąb złoty

Logos 12B

dostępne szklenie:
lustro, satyna, satyna paski, czarny antisol

ST netto: 2600,00 zł z 23% VAT: 3198,00 zł

STA netto: 3200,00 zł z 23% VAT: 3936,00 zł



kolor na zdjęciu: orzech

ST
68

STA
68



kolor na zdjęciu: dąb złoty



kolor na zdjęciu: orzech

Logos 17B

dostępne szklenie:
lustro

- ST netto: 2800,00 zł z 23% VAT: 3444,00 zł
- STA netto: 3400,00 zł z 23% VAT: 4182,00 zł

Logos 35

dostępne szklenie:
lustro, satyna, satyna paski, czarny antisol

- ST netto: 2700,00 zł z 23% VAT: 3321,00 zł
- STA netto: 3300,00 zł z 23% VAT: 4059,00 zł

Ważne!

Jeżeli na druku zamówienia nie zostanie zaznaczone inaczej - drzwi zostaną dostarczone w standardzie - **otwierane na zewnątrz, ze szkleniem lustro.**

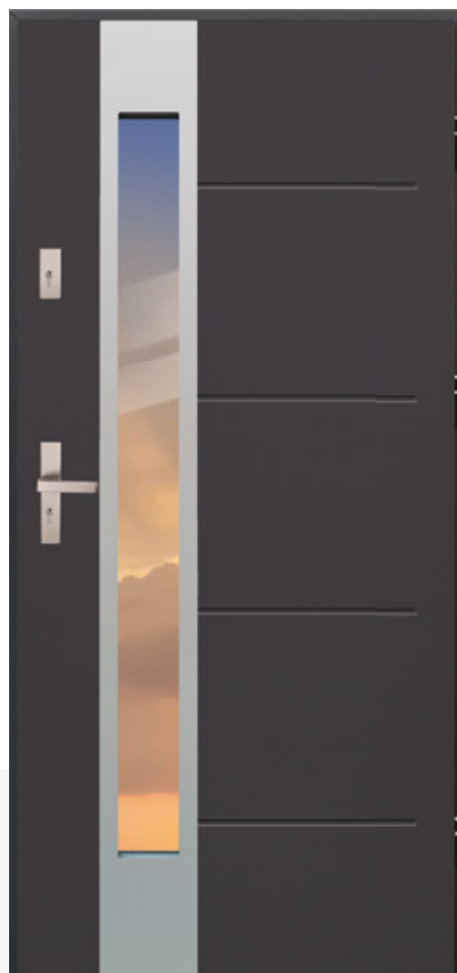

kolor na zdjęciu: antracyt

Logos 35B

dostępne szklenie:
lustro, satyna, satyna paski, czarny antisol

- ST netto: 2700,00 zł z 23% VAT: 3321,00 zł
- STA netto: 3300,00 zł z 23% VAT: 4059,00 zł

Kolekcja Eris



Drzwi dostępne z ościeżnicą stalową ST oraz aluminiową STA

Model na zdjęciu: Eris 12 kolor antracyt

Okleiny



Antracyt

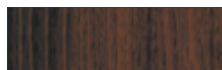

Orzech



Dąb złoty



Winchester*

Szerokość

- „80”,
- „90”,
- „100”**

Szyby



Lustro



Czarny antisol

* Kolor winchester występuje tylko w drzwiach o szerokości „90”

** Drzwi Eris w rozmiarze „100” dostępne są za dopłatą (szczegóły tabela „Usługi za dopłatą”)

Ważne!

Drzwi z kolekcji **Eris** z obu stron ozdobione są panelem ze szczotkowanego aluminium anodowanego na kolor czarny - **nie malujemy panelu proszkowo**. Jest odporny na działanie czynników atmosferycznych.

Konstrukcja i wyposażenie

- drzwi z ościeżnicą aluminiową STA68.....str.4
- drzwi z ościeżnicą stalową ST68.....str.8

Dodatkowe rozwiązania i akcesoria

- **drzwi na wymiar** (dla drzwi z ościeżnicą aluminiową STA)..... str.36
- **zestawy okuć**str.38
- **klamki, akcesoria, ustugi**.....str.40
- **pochwyty**.....str.42

Usługi za dopłatą

Rodzaj usługi	Cena bez VAT	Cena z 23% VAT
Skrzydło ST68/STA68 o szerokości „100” (płatkie - bez przetłoczeń) - dopłata do każdego modelu	400,00 zł	492,00 zł
Skrócenie drzwi STA68*	150,00 zł	184,50 zł

* Skrócone mogą zostać wyłącznie drzwi o szerokości „80” lub „90”. Nie skracamy drzwi o szerokości „100”!

Legenda

ST
68

Kolekcja dostępna dla skrzydeł o grubości 68 mm na ościeżnicy stalowej.

STA
68

Kolekcja dostępna dla skrzydeł o grubości 68 mm na ościeżnicy aluminiowej.

ST
68

STA
68



kolor na zdjęciu: antracyt

Eris 12

dostępne szklenie:
lustro, czarny antisol

ST netto: 2950,00 zł z 23% VAT: 3628,50 zł

STA netto: 3540,00 zł z 23% VAT: 4354,20 zł



kolor na zdjęciu: dąb złoty

Eris 12B

dostępne szklenie:
lustro, czarny antisol

ST netto: 2950,00 zł z 23% VAT: 3628,50 zł

STA netto: 3540,00 zł z 23% VAT: 4354,20 zł

Eris 13B

dostępne szklenie:
lustro, czarny antisol

ST netto: 2950,00 zł z 23% VAT: 3628,50 zł

STA netto: 3540,00 zł z 23% VAT: 4354,20 zł



kolor na zdjęciu: winchester

Eris 13

dostępne szklenie:
lustro, czarny antisol

ST netto: 2950,00 zł z 23% VAT: 3628,50 zł

STA netto: 3540,00 zł z 23% VAT: 4354,20 zł



kolor na zdjęciu: dąb złoty

Kolekcja Hermos



Drzwi dostępne z ościeżnicą stalową ST oraz aluminiową STA

Model na zdjęciu: Hermos 12 kolor winchester

Okleiny



Antracyt

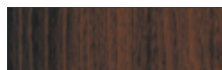

Orzech



Dąb złoty



Winchester*

Szerokość

- „80”,
- „90”,
- „100”***

Szyby



Lustro



Czarny antisol

* Kolor winchester występuje tylko w drzwiach o szerokości „90”

** Drzwi Hermos w rozmiarze „100” dostępne są za dopłatą (szczegóły tabela „Usługi za dopłatą”)

Ważne!

Drzwi z kolekcji **Hermos** z obu stron ozdobione są panelem ze szczotkowanego aluminium anodowanego na kolor patyna - **nie malujemy panelu proszkowo**. Jest odporny na działanie czynników atmosferycznych.

Konstrukcja i wyposażenie

- drzwi z ościeżnicą aluminiową STA68.....str.4
- drzwi z ościeżnicą stalową ST68.....str.8

Dodatkowe rozwiązania i akcesoria

- **drzwi na wymiar** (dla drzwi z ościeżnicą aluminiową STA)..... str.36
- **zestawy okuć**str.38
- **klamki, akcesoria, usługi**.....str.40
- **pochwyty**.....str.42

Usługi za dopłatą

Rodzaj usługi	Cena bez VAT	Cena z 23% VAT
Skrzydło ST68/STA68 o szerokości „100” (płatkie - bez przetłoczeń) - dopłata do każdego modelu	400,00 zł	492,00 zł
Skrócenie drzwi STA68*	150,00 zł	184,50 zł

* Skrócone mogą zostać wyłącznie drzwi o szerokości „80” lub „90”. Nie skracamy drzwi o szerokości „100”!

Legenda

ST
68

Kolekcja dostępna dla skrzydeł o grubości 68 mm na ościeżnicy stalowej.

STA
68

Kolekcja dostępna dla skrzydeł o grubości 68 mm na ościeżnicy aluminiowej.

ST
68

STA
68



kolor na zdjęciu: antracyt

Hermos 12

dostępne szklenie:
lustro, czarny antisol

ST netto: 2950,00 zł z 23% VAT: 3628,50 zł

STA netto: 3540,00 zł z 23% VAT: 4354,20 zł



kolor na zdjęciu: orzech

Hermos 12B

dostępne szklenie:
lustro, czarny antisol

ST netto: 2950,00 zł z 23% VAT: 3628,50 zł

STA netto: 3540,00 zł z 23% VAT: 4354,20 zł

Hermos 13B

dostępne szklenie:
lustro, czarny antisol

ST netto: 2950,00 zł z 23% VAT: 3628,50 zł

STA netto: 3540,00 zł z 23% VAT: 4354,20 zł



kolor na zdjęciu: winchester

Hermos 13

dostępne szklenie:
lustro, czarny antisol

ST netto: 2950,00 zł z 23% VAT: 3628,50 zł

STA netto: 3540,00 zł z 23% VAT: 4354,20 zł



kolor na zdjęciu: dąb złoty

Kolekcja Orbital



Drzwi dostępne z ościeżnicą stalową ST oraz aluminiową STA

Model na zdjęciu: Orbital 35 kolor antracyt

Okleiny



Antracyt

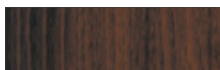

Orzech



Dąb złoty



Winchester*

Szerokość

- „80”,
- „90”,
- „100”**

Szyby



Lustro

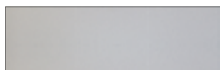

Satyna

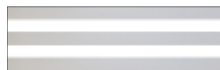

Satyna paski

Czarny antisol

* Kolor winchester występuje tylko w drzwiach o szerokości „90”

** Drzwi Orbital w rozmiarze „100” dostępne są za dopłatą (szczegóły tabela „Usługi za dopłatą”)

Konstrukcja i wyposażenie

- drzwi z ościeżnicą aluminiową STA68.....str.4
- drzwi z ościeżnicą stalową ST68.....str.8

Dodatkowe rozwiązania i akcesoria

- drzwi na wymiar (dla drzwi z ościeżnicą aluminiową STA)..... str.36
- zestawy okućstr.38
- klamki, akcesoria, usługi.....str.40
- pochwyty.....str.42

Usługi za dopłatą

Rodzaj usługi	Cena bez VAT	Cena z 23% VAT
Skrzydło ST68/STA68 o szerokości „100” (płatnie - bez przetłoczeń) - dopłata do każdego modelu	400,00 zł	492,00 zł
Skrócenie drzwi STA68*	150,00 zł	184,50 zł

* Skrócone mogą zostać wyłącznie drzwi o szerokości „80” lub „90”. Nie skracamy drzwi o szerokości „100”!

Legenda

ST
68

Kolekcja dostępna dla skrzydeł o grubości 68 mm na ościeżnicy stalowej.

STA
68

Kolekcja dostępna dla skrzydeł o grubości 68 mm na ościeżnicy aluminiowej.

ST
68

STA
68



kolor na zdjęciu: antracyt

Orbital 05

dostępne szklenie:
lustro, satyna, satyna paski, czarny antisol

ST netto: 2700,00 zł z 23% VAT: 3321,00 zł

STA netto: 3300,00 zł z 23% VAT: 4059,00 zł



kolor na zdjęciu: winchester

Orbital 05B

dostępne szklenie:
lustro, satyna, satyna paski, czarny antisol

ST netto: 2700,00 zł z 23% VAT: 3321,00 zł

STA netto: 3300,00 zł z 23% VAT: 4059,00 zł

Orbital 08B

dostępne szklenie:
lustro, satyna, satyna paski

ST netto: 2600,00 zł z 23% VAT: 3198,00 zł

STA netto: 3200,00 zł z 23% VAT: 3936,00 zł



kolor na zdjęciu: orzech

Orbital 08

dostępne szklenie:
lustro, satyna, satyna paski

ST netto: 2600,00 zł z 23% VAT: 3198,00 zł

STA netto: 3200,00 zł z 23% VAT: 3936,00 zł



kolor na zdjęciu: winchester

ST
68

STA
68

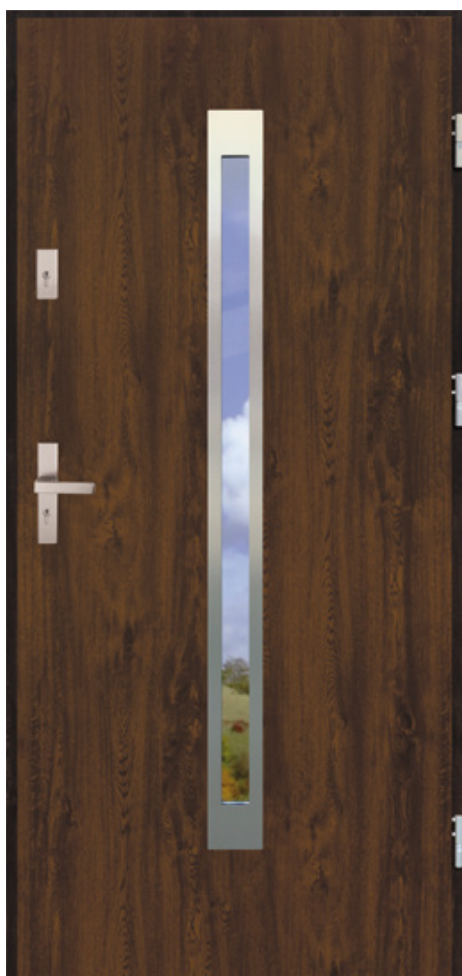

kolor na zdjęciu: orzech

Orbital 11

dostępne szklenie:
lustro, satyna, satyna paski

ST netto: 2350,00 zł z 23% VAT: 2890,50 zł

STA netto: 2950,00 zł z 23% VAT: 3628,50 zł

Ważne!

Jeżeli na druku zamówienia nie zostanie zaznaczone inaczej - drzwi zostaną dostarczone w standardzie - **otwierane na zewnątrz, ze szkleniem lustro.**

Orbital 12

dostępne szklenie:
lustro, satyna, satyna paski, czarny antisol

ST netto: 2600,00 zł z 23% VAT: 3198,00 zł

STA netto: 3200,00 zł z 23% VAT: 3936,00 zł

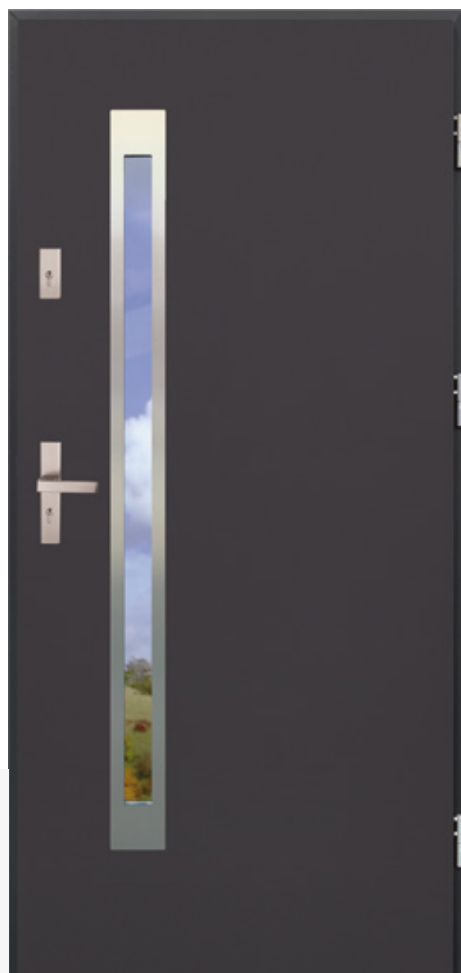

kolor na zdjęciu: antracyt

Orbital 11B

dostępne szklenie:
lustro, satyna, satyna paski

ST netto: 2350,00 zł z 23% VAT: 2890,50 zł

STA netto: 2950,00 zł z 23% VAT: 3628,50 zł



kolor na zdjęciu: winchester

ST
68

STA
68



kolor na zdjęciu: dąb złoty

Orbital 12B

dostępne szklenie:

lustro, satyna, satyna paski, czarny antisol

ST netto: 2600,00 zł z 23% VAT: 3198,00 zł

STA netto: 3200,00 zł z 23% VAT: 3936,00 zł

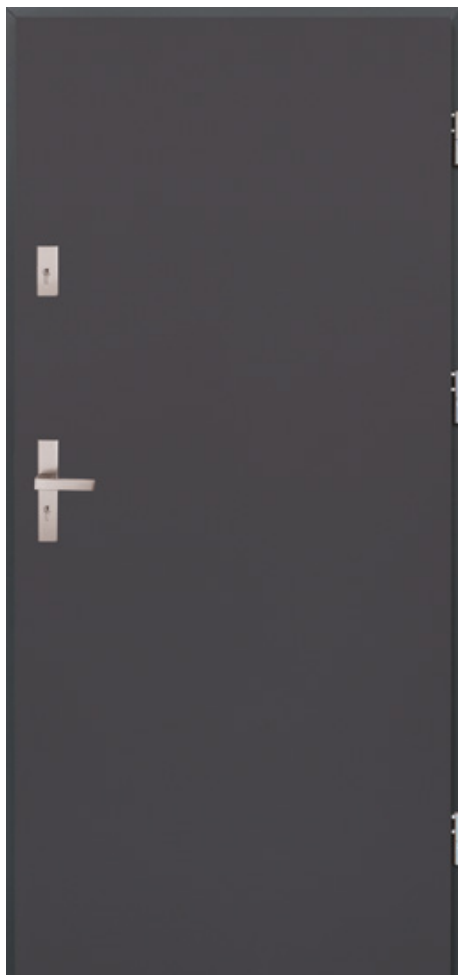

kolor na zdjęciu: antracyt

Orbital 15

dostępne szklenie:

brak

ST netto: 1780,00 zł z 23% VAT: 2189,40 zł

STA netto: 2340,00 zł z 23% VAT: 2878,20 zł

Orbital 35B

dostępne szklenie:

lustro, satyna, satyna paski, czarny antisol

ST netto: 2700,00 zł z 23% VAT: 3321,00 zł

STA netto: 3300,00 zł z 23% VAT: 4059,00 zł



kolor na zdjęciu: winchester

Orbital 35

dostępne szklenie:

lustro, satyna, satyna paski, czarny antisol

ST netto: 2700,00 zł z 23% VAT: 3321,00 zł

STA netto: 3300,00 zł z 23% VAT: 4059,00 zł



kolor na zdjęciu: orzech

ST
68

STA
68



kolor na zdjęciu: orzech

Orbital 03

dostępne szklenie:
lustro, satyna, satyna paski, czarny antisol

ST netto: 2600,00 zł z 23% VAT: 3198,00 zł

STA netto: 3200,00 zł z 23% VAT: 3936,00 zł

Ważne!

Jeżeli na druku zamówienia nie zostanie zaznaczone inaczej - drzwi zostaną dostarczone w standardzie - **otwierane na zewnątrz, ze szkleniem lustro.**

Orbital 06

dostępne szklenie:
lustro, satyna

ST netto: 2700,00 zł z 23% VAT: 3321,00 zł

STA netto: 3300,00 zł z 23% VAT: 4059,00 zł

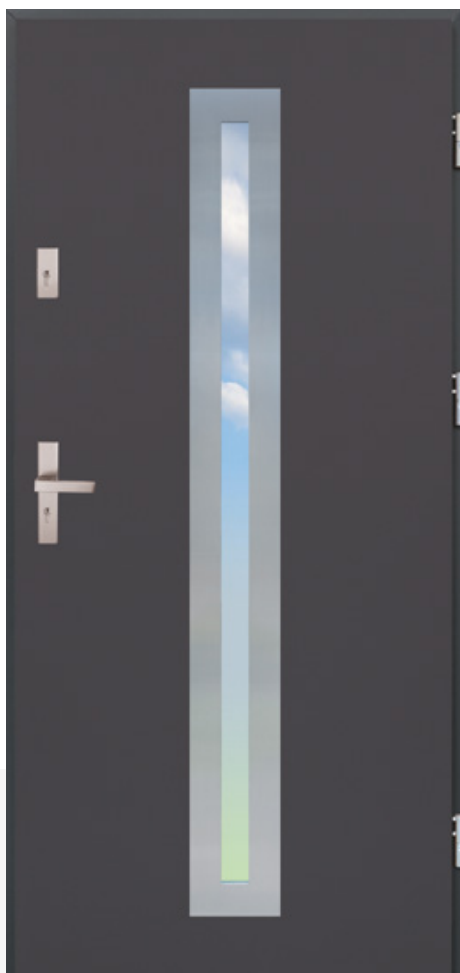

kolor na zdjęciu: antracyt

Orbital 04

dostępne szklenie:
lustro, satyna, satyna paski

ST netto: 2500,00 zł z 23% VAT: 3075,00 zł

STA netto: 3100,00 zł z 23% VAT: 3813,00 zł

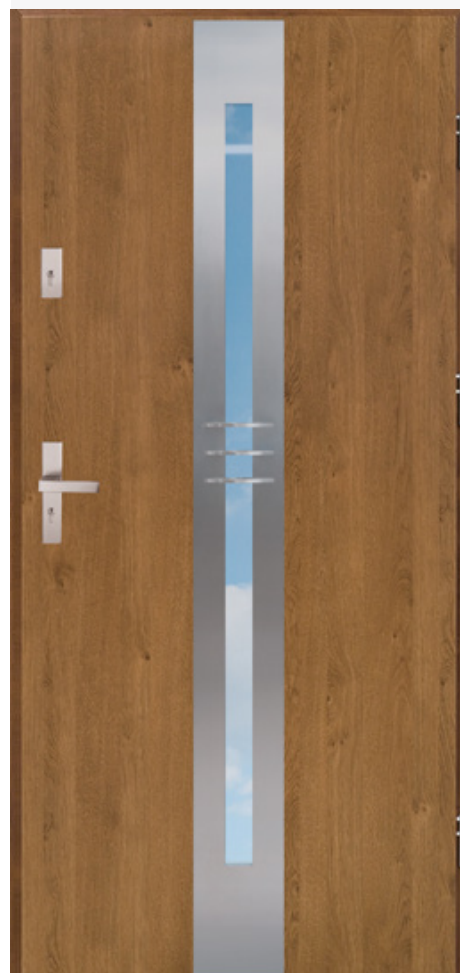

kolor na zdjęciu: winchester

ST
68

STA
68



Orbital 02

dostępne szklenie:
lustro

ST netto: 2650,00 zł z 23% VAT: 3259,50 zł

STA netto: 3200,00 zł z 23% VAT: 3936,00 zł

kolor na zdjęciu: dąb złoty

Ważne!

Panel wykorzystywany w zdobieniu drzwi **Orbital** wykonany jest z **obu stron ze stali nierdzewnej**. Gwarantuje to wysoką odporność na warunki atmosferyczne i piękny wygląd na lata.



kolor na zdjęciu: antracyt

Orbital 17B

dostępne szklenie:
lustro

ST netto: 2800,00 zł z 23% VAT: 3444,00 zł

STA netto: 3400,00 zł z 23% VAT: 4182,00 zł

Kolekcja Inox



Drzwi dostępne z ościeżnicą stalową ST oraz aluminiową STA

Model na zdjęciu: Inox 05 kolor antracyt

Okleiny



Antracyt

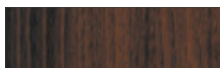

Orzech



Dąb złoty

Szerokość

- „80”,
- „90”,
- „100”*

Szyby



Lustro

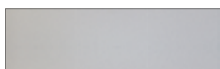

Satyna



Satyna paski

* Drzwi Inox w rozmiarze „100” dostępne są za dopłatą (szczegóły tabela „Usługi za dopłatą”), a ponadto drzwi o szerokości „80” oraz „100” nie posiadają przetłoczeń

Ważne!

Drzwi z kolekcji **Inox** o szerokości „80” i „100” **nie posiadają przetłoczeń**.

Konstrukcja i wyposażenie

- drzwi z ościeżnicą aluminiową STA68.....str.4
- drzwi z ościeżnicą stalową ST68.....str.8

Dodatkowe rozwiązania i akcesoria

- **drzwi na wymiar** (dla drzwi z ościeżnicą aluminiową STA)..... str.36
- **zestawy okuć**str.38
- **klamki, akcesoria, usługi**.....str.40
- **pochwyty**.....str.42

Usługi za dopłatą

Rodzaj usługi	Cena bez VAT	Cena z 23% VAT
Skrzydło ST68/STA68 o szerokości „100” (płatkie - bez przetłoczeń) - dopłata do każdego modelu	400,00 zł	492,00 zł
Skrócenie drzwi STA68*	150,00 zł	184,50 zł

* Skrócone mogą zostać wyłącznie drzwi o szerokości „80” lub „90”. **Nie skracamy drzwi o szerokości „100”!**

Legenda

**ST
68**

Kolekcja dostępna dla skrzydeł o grubości 68 mm na ościeżnicy stalowej.

**STA
68**

Kolekcja dostępna dla skrzydeł o grubości 68 mm na ościeżnicy aluminiowej.

ST
68

STA
68



kolor na zdjęciu: orzech



kolor na zdjęciu: dąb złoty

Inox 04

dostępne szklenie:
lustro, satyna, satyna paski

ST netto: 2450,00 zł z 23% VAT: 3013,50 zł

STA netto: 3000,00 zł z 23% VAT: 3690,00 zł

Inox 04B

dostępne szklenie:
lustro, satyna, satyna paski

ST netto: 2450,00 zł z 23% VAT: 3013,50 zł

STA netto: 3000,00 zł z 23% VAT: 3690,00 zł

Inox 08

dostępne szklenie:
lustro

ST netto: 2650,00 zł z 23% VAT: 3259,50 zł

STA netto: 3200,00 zł z 23% VAT: 3936,00 zł



kolor na zdjęciu: antracyt

Inox 05

dostępne szklenie:
lustro

ST netto: 2800,00 zł z 23% VAT: 3444,00 zł

STA netto: 3400,00 zł z 23% VAT: 4182,00 zł



kolor na zdjęciu: orzech

Kolekcja Grand Nowoczesne



Drzwi dostępne z ościeżnicą stalową ST oraz aluminiową STA

Model na zdjęciu: Grand 23B kolor orzech

Okleiny



Antracyt

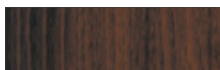

Orzech



Dąb złoty

Szerokość

- „80”,
- „90”,
- „100”*

Szyby



Lustro

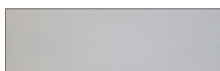

Satyna

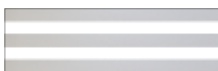

Satyna paski

* Drzwi Grand Nowoczesne w rozmiarze „100” dostępne są za dopłatą (szczegóły tabela „Usługi za dopłatą”), a ponadto drzwi o szerokości „80” oraz „100” nie posiadają przetłoczeń

Ważne!

Drzwi z kolekcji **Grand Nowoczesne** o szerokości „80” i „100” **nie posiadają przetłoczeń.**

Konstrukcja i wyposażenie

- drzwi z ościeżnicą aluminiową STA68.....str.4
- drzwi z ościeżnicą stalową ST68.....str.8

Dodatkowe rozwiązania i akcesoria

- drzwi na wymiar (dla drzwi z ościeżnicą aluminiową STA)..... str.36
- zestawy okućstr.38
- klamki, akcesoria, usługi.....str.40
- pochwyt.....str.42

Usługi za dopłatą

Rodzaj usługi	Cena bez VAT	Cena z 23% VAT
Skrzydło ST68/STA68 o szerokości „100” (płatkie - bez przetłoczeń) - dopłata do każdego modelu	400,00 zł	492,00 zł
Skrócenie drzwi STA68*	150,00 zł	184,50 zł

* Skrócone mogą zostać wyłącznie drzwi o szerokości „80” lub „90”. Nie skracamy drzwi o szerokości „100”!

Legenda

ST
68

Kolekcja dostępna dla skrzydeł o grubości 68 mm na ościeżnicy stalowej.

STA
68

Kolekcja dostępna dla skrzydeł o grubości 68 mm na ościeżnicy aluminiowej.

ST
68

STA
68



kolor na zdjęciu: dąb złoty

Grand 15

dostępne szklenie:
brak

- ST netto: 1880,00 zł z 23% VAT: 2312,40 zł
- STA netto: 2440,00 zł z 23% VAT: 3001,20 zł



kolor na zdjęciu: orzech

Grand 23

dostępne szklenie:
lustro, satyna

- ST netto: 2450,00 zł z 23% VAT: 3013,50 zł
- STA netto: 3050,00 zł z 23% VAT: 3751,50 zł



kolor na zdjęciu: orzech

Grand 23B

dostępne szklenie:
lustro, satyna

- ST netto: 2450,00 zł z 23% VAT: 3013,50 zł
- STA netto: 3050,00 zł z 23% VAT: 3751,50 zł

Grand 49

dostępne szklenie:
lustro, satyna, satyna paski

- ST netto: 2450,00 zł z 23% VAT: 3013,50 zł
- STA netto: 3050,00 zł z 23% VAT: 3751,50 zł



kolor na zdjęciu: antracyt

Drzwi techniczne Uran



Model na zdjęciu: Uran 01 kolor biały RAL 9010

Kolory

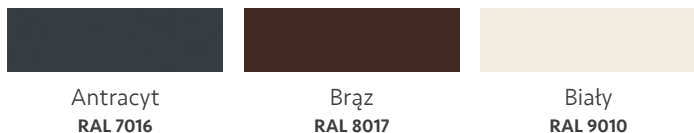

Antracyt
RAL 7016

Brąz
RAL 8017

Biały
RAL 9010

Szerokość

„70”, „80”, „90”, „100”*

* Drzwi Uran w rozmiarze „100” dostępne są za dopłatą (szczegóły tabela „Usługi za dopłatą”)

Wyposażenie

Drzwi wyposażone są w zamek patentowy, dwa zawiasy oraz ościeżnicę w kolorze skrzydła z uszczelką. Dodatkowo zestaw drzwiowy wyposażony jest w profil stalowy (próg tymczasowy). **Próg aluminiowy, klamka oraz wkładka dostępne są za dopłatą.**

Wymiary otworu montażowego

Szerokość drzwi	Ościeżnica osadzona wewnątrz muru	Ościeżnica osadzona jako narożna
„70”	800x2060 mm	750x2040 mm
„80”	900x2060 mm	850x2040 mm
„90”	1000x2060 mm	950x2040 mm
„100”	1100x2060 mm	1050x2040 mm

Konstrukcja

Skrzydło i ościeżnica z blachy ocynkowanej ogniwo, lakierowanej. Skrzydło o grubości 41mm, wypełnione płytą termoizolacyjną EPS. Poszycie skrzydła to blacha stalowa o grubości 0,5 mm.

Zastosowanie

Drzwi uniwersalne wyróżniają się prostotą i trwałą konstrukcją. Świetnie sprawdzą się w firmach, budynkach użyteczności publicznej oraz w zastosowaniach gospodarczych.

Ważne!

Zewnętrzna powłoka drzwi stanowi zabezpieczenie antykorozyjne, nie jest ostateczna, w związku z czym jej ewentualne zarysowania nie podlegają reklamacji. Zaleca się dodatkowe malowanie drzwi warstwą farby.

Elementy zestawu:

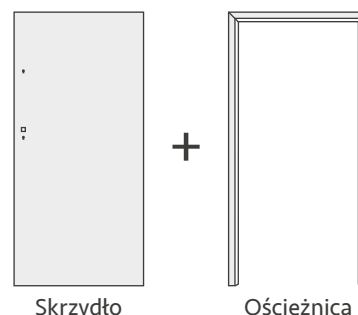



Uran 01

kolor: antracyt RAL 7016

ST netto: 750,00 zł z 23% VAT: 922,50 zł

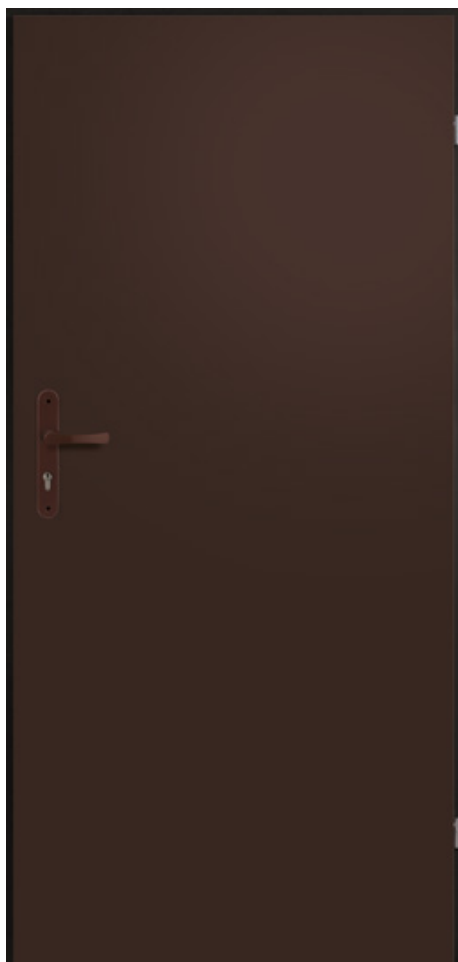

Uran 01

kolor: brąz RAL 8017

ST netto: 750,00 zł z 23% VAT: 922,50 zł



Uran 01

kolor: biały RAL 9010

ST netto: 750,00 zł z 23% VAT: 922,50 zł

Usługi za dopłatą

Nazwa usługi	Cena bez VAT	Cena z 23% VAT
*Skrzydło o szerokości „100” - dopłata do standardowej ceny drzwi	140,00 zł	172,20 zł
Montaż tulei wentylacyjnych (5 sztuk)	40,00 zł	49,20 zł
Montaż kratki wentylacyjnej	40,00 zł	49,20 zł

Próg aluminiowy

szerokość: 40mm
powierzchnia anodowana,
zawiera uszczelkę

netto 60,00 zł
z 23% VAT 73,80 zł



Klamka Uran

rozstaw: 72mm
kolor: czarny, brąz

netto 20,00 zł
z 23% VAT 24,60 zł



Wkładka aluminiowa

rozmiar: 30/40

netto 23,00 zł
z 23% VAT 28,29 zł



Drzwi na wymiar

Grupa drzwi stalowych	Szerokość drzwi	Standardowy wymiar zewnętrzny ościeżnicy (wysokość)	Zewnętrzny wymiar ościeżnicy po skróceniu (o ile skrócenie jest możliwe, do wyboru jest jedna z maksymalnie dwóch opcji)	
Logic, Argos	„80”	Rozmiar niedostępny	----	----
	„90”	2083 mm	2043 mm	----
Eris, Hermos	„80”	2063 mm	----	----
	„90”	2083 mm	2043 mm	----
Logos	„80”	Rozmiar niedostępny	----	----
	„90”	2083 mm	2043 mm	----
Orbital, przeszklone	„80”	2063 mm	----	----
	„90”	2083 mm	2043 mm	----
Orbital, bez szklenia	„80”	2063 mm	----	2003 mm
	„90”	2083 mm	2043 mm	2003 mm
Inox	„80”	2063 mm	----	2003 mm
	„90”	2083 mm	2043 mm	2003 mm
Grand Nowoczesne	„80”	2063 mm	----	2003 mm
	„90”	2083 mm	2043 mm	2003 mm

Ważne!

Możliwości skrócenia **drzwi STA** są różne w zależności od grupy z uwagi na znajdujące się na ich powierzchni elementy dekoracyjne.

Cennik

Rodzaj usługi	Cena bez VAT	Cena z 23% VAT
Skrócenie drzwi STA68 (według wymiarów z tabeli powyżej)	150,00 zł	184,50 zł

Możliwość skrócenia drzwi pozwala na montaż w otworach o niestandardowych wymiarach, bez konieczności ich powiększania - to oszczędność czasu oraz pieniędzy!

Dostępne szklenia (widok od wewnątrz)

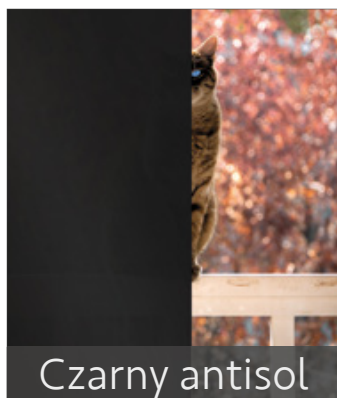
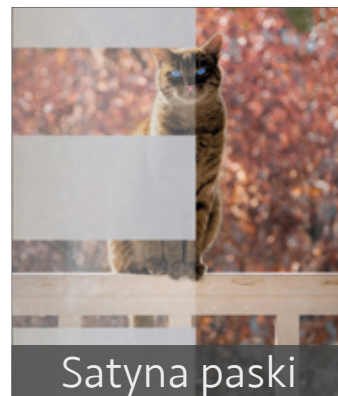
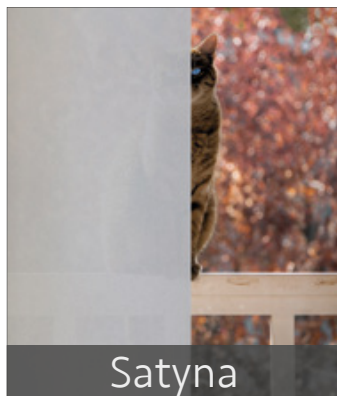
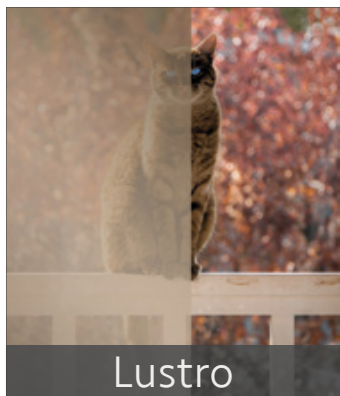

Dostępne okleiny

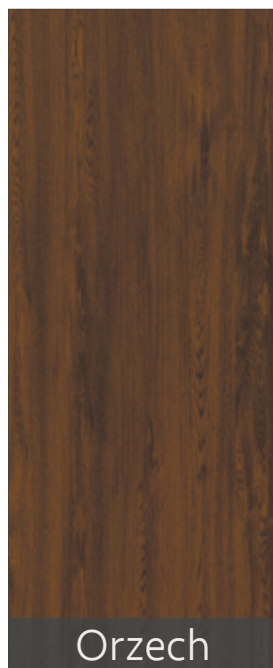
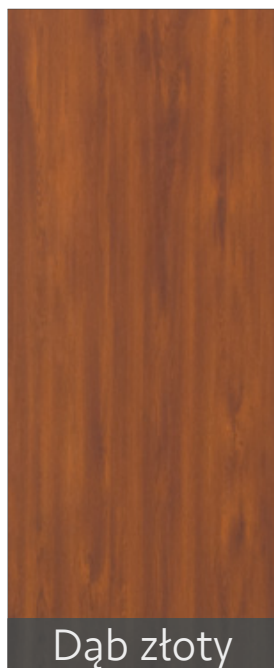

Zestawy okuć



Komplet okuć ST Standard

Elementy zestawu:

- klamka i rozeta Haga firmy Axa (kolor inox)
- wkładki Gerda w systemie jednego klucza (kolor nikiel)

Dostępne dla:

ST
68

STA
68

netto 300,00 zł
z 23% VAT 369,00 zł



Komplet okuć ST Premium

Elementy zestawu:

- klamka i rozeta Haga firmy Axa (kolor inox)
- wkładki WILKA w systemie jednego klucza klasa B (kolor nikiel)

Dostępne dla:

ST
68

STA
68

netto 410,00 zł
z 23% VAT 504,30 zł

Komplet okuć Haga Czarny

Elementy zestawu:

- klamka i rozeta Haga firmy Axa (kolor czarny)
- wkładki WILKA w systemie jednego klucza klasa B (kolor czarny)

Dostępne dla:

ST 68	STA 68
----------	-----------

netto 480,00 zł
z 23% VAT 590,40 zł



Komplet okuć Haga Patina

Elementy zestawu:

- klamka i rozeta Haga firmy Axa (kolor patina)
- wkładki WILKA w systemie jednego klucza klasa B (kolor patina)

Dostępne dla:

ST 68	STA 68
----------	-----------

netto 410,00 zł
z 23% VAT 504,30 zł



Klamki, akcesoria i usługi

Haga Rozstaw 72 mm

AXA HOME/SECURITY

Kolor inox



klamko-pochwyty Haga

netto 170,00 zł
z 23% VAT 209,10 zł

klamka Haga

netto 160,00 zł
z 23% VAT 196,80 zł

rozeta Haga

netto 70,00 zł
z 23% VAT 86,10 zł

Solo Rozstaw 72 mm

AXA HOME/SECURITY

Dedykowane dla pochwyty! (Dedicated for handle!)

Kolor inox



klamka Solo

netto 180,00 zł
z 23% VAT 221,40 zł

rozeta Solo

netto 100,00 zł
z 23% VAT 123,00 zł

Kolor czarny

(szcztokowana anoda w kolorze czarnym)



klamka Haga

netto 170,00 zł
z 23% VAT 209,10 zł

rozeta Haga

netto 80,00 zł
z 23% VAT 86,10 zł

Kolor czarny

(szcztokowana anoda w kolorze czarnym)



klamka Solo

netto 190,00 zł
z 23% VAT 233,70 zł

rozeta Solo

netto 110,00 zł
z 23% VAT 135,30 zł

Kolor patina

(szcztokowana anoda w kolorze patina)



klamka Haga

netto 160,00 zł
z 23% VAT 196,80 zł

rozeta Haga

netto 70,00 zł
z 23% VAT 86,10 zł

Kolor patina

(szcztokowana anoda w kolorze patina)

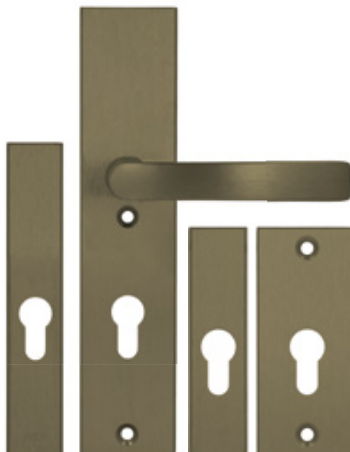

klamka Solo

netto 180,00 zł
z 23% VAT 221,40 zł

rozeta Solo

netto 100,00 zł
z 23% VAT 123,00 zł

Poszerzenie do ościeżnicy STA

Poszerzenie ościeżnicy o szerokości 5 cm

Dostępne kolory: antracyt, dąb złoty, orzech, winchester

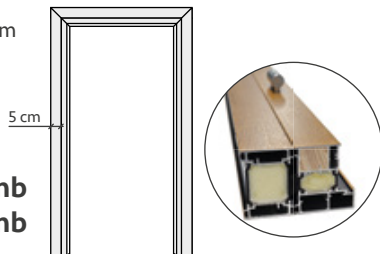

netto 200,00 zł/mb
z 23% VAT 246,00zł/mb

Okapnik

Okapnik ma długość 100 cm. Przeznaczony jest do samodzielnego docięcia i montażu. Występuje w kolorach: dąb złoty, antracyt, orzech.



netto 50,00 zł
z 23% VAT 61,50 zł

Wkładki

Kolor nikiel, czarny lub patina



1



3



2



4

Cennik wkładek

Rodzaj wkładki	Cena bez VAT	Cena z 23% VAT
1 Wkładki Gerda w systemie jednego klucza, kolor nikiel 40/50 - drzwi ST68, STA68	120,00 zł	147,60 zł
2 Wkładki Wilka klasy bezpieczeństwa „B” w systemie jednego klucza, kolor nikiel 40/50 - drzwi ST68, STA68	200,00 zł	246,00 zł
3 Wkładki Wilka klasy bezpieczeństwa „B” w systemie jednego klucza, kolor czarny 40/50 - drzwi ST68, STA68	270,00 zł	332,10 zł
4 Wkładki Wilka klasy bezpieczeństwa „B” w systemie jednego klucza, kolor patina 40/50 - drzwi ST68, STA68	200,00 zł	246,00 zł

Ostonki na zawiasy*

Kolory: czarny, patina, nikiel-satyna

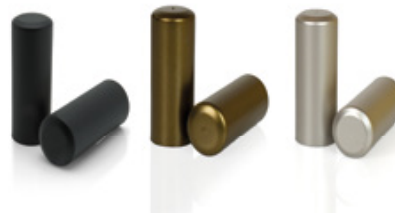

netto 60,00 zł z 23% VAT 73,80 zł
za komplet

*dla drzwi ST68 i STA68

Podwalina pod próg*



Podwalina ma długość 120 cm i przeznaczona jest do samodzielnego docięcia oraz montażu. W standardzie **do każdego zamówienia drzwi STA** dodawana jest podwalina o wysokości 15 mm, istnieje możliwość zamówienia dodatkowych podwalin - płatne według cennika poniżej.

*podwalina przeznaczona jest dla drzwi STA68, istnieje możliwość piętrowania podwalin na pożądaną wysokość

Cennik podwalin

Rodzaj podwaliny	Cena bez VAT	Cena z 23% VAT
Podwalina pod próg 15 mm	45,00 zł	55,35 zł
Podwalina pod próg 30 mm	55,00 zł	67,65 zł

Usługi za dopłatą

Rodzaj usługi	Cena bez VAT	Cena z 23% VAT
Skrzydło ST68/STA68 o szerokości „100” (płaskie - bez przetłoczeń) - dopłata do każdego modelu	400,00 zł	492,00 zł
Skrócenie drzwi STA68 *(według wymiarów z tabeli na stronie 48)	150,00 zł	184,50 zł
Elektrozaczep dla drzwi ST68, STA68 jednoskrzydłowych	155,00 zł	190,65 zł
Zasilacz 12V	105,00 zł	129,15 zł
Wizjer szerokokątny kolor inox lub czarny	30,00 zł	36,90 zł

* Skrócone mogą zostać wyłącznie drzwi o szerokości „80” lub „90”. Nie skracamy drzwi o szerokości „100”!

Pochwyty

Profile



Kolor inox

Rozmiar 120 cm:

netto 500,00 zł

z 23% VAT 615,00 zł

Rozmiar 160 cm:

netto 530,00 zł

z 23% VAT 651,90 zł

Kolor czarny

(szcztokowana anoda w
kolorze czarnym)

Rozmiar 120 cm:

netto 610,00 zł

z 23% VAT 750,30 zł

Rozmiar 170 cm:

netto 630,00 zł

z 23% VAT 774,90 zł

Kolor patina

(szcztokowana anoda w
kolorze patyna)

Rozmiar 120 cm:

netto 555,00 zł

z 23% VAT 682,65 zł

Rozmiar 170 cm:

netto 575,00 zł

z 23% VAT 707,25 zł

Ważne!

W przypadku modeli drzwi ze szkleniem - **pochwyty montujemy tylko w opcjach z szybą w centralnej części skrzydła.**

Stosujemy unikalny sposób montażu pochwytów - bez widocznych elementów montażowych.

Torre



Linea



Kolor czarny

(szcztokowana anoda w kolorze czarnym)

Rozmiar 120 cm:

netto 700,00 zł

z 23% VAT 861,40 zł

Rozmiar 170 cm:

netto 700,00 zł

z 23% VAT 861,40 zł

Rozmiar 190 cm:

netto 700,00 zł

z 23% VAT 861,40 zł

Kolor inox

Rozmiar 120 cm:

netto 500,00 zł

z 23% VAT 615,00 zł

Rozmiar 160 cm:

netto 530,00 zł

z 23% VAT 651,90 zł



KR CENTER
producent drzwi



KR CENTER[®]
producent drzwi



Koordynatorzy rynku

 +48 782 322 422

 +48 669 133 330

 +48 887 540 540

Sprzedaż produktów KR CENTER[®] odbywa się za pośrednictwem szerokiej sieci punktów sprzedaży znajdujących się w całej Polsce. Ich pełną listę znajdą Państwo na stronie internetowej:

www.krcenter.pl

KR CENTER SP. z o.o.
ul. Bukowa 1
44-300 Wodzisław Śląski

tel: +48 32 478 15 80
e-mail: biuro@krcenter.pl

Dobre otwarcie na świat...

Niniejszy katalog nie stanowi oferty w rozumieniu kodeksu cywilnego, ma jedynie charakter informacyjny. Zastrzegamy sobie prawo do różnic między kolorystyką katalogu a rzeczywistością, a także prawo do zmian. Wszelkie prawa autorskie zastrzeżone. Kopiowanie i publikacja katalogu bez pisemnej zgody KR CENTER Sp. z o.o. - zabronione.